

# 新報建設

発行所 建設新報社  
〒634-0006 橿原市新賀町201-2  
TEL.0744-23-2507 FAX.0744-23-2934  
E-mail:info@shinpou-nara.co.jp  
https://shinpou-nara.com

電気設備工事・受変電設備工事



株式会社 五伸

本社 奈良県五條市野原東5丁目3-25  
TEL 0747-22-5653  
FAX 0747-23-5656

奈良公園で観光客が鹿の角で怪我をする事故が相次いでいる。主に外国人観光客の鹿に対する接し方に問題があるといわれている。先日、京都では鹿の角で刺されたと思われる死亡事故が発生した。角は時に凶器となり大惨事を招く。鹿苑では江戸時代から続く恒例行事の鹿の角きりが行われた。鹿を追い込む光景は、残酷にも映るが、人と共生の歴史の中でうまれた奈良ならではの伝統行事。神の使いであり、奈

良のシンボルとして世界に認知されている。一方で、クマやサルの出没も多く、人との生活圏の境界がなくなってきた。山に帰らざるをえないと思わせる人間生活の勢いが乏しいことも原因の一つであろう。人口減少と高齢化、過疎化が進む中、まず習性を知ることが対策につながる。動物からのメッセージを人間がキャッチし双方が安心して暮らせる共生のあり方を一刻でも早く見出す必要があるのではないか。(信)

## 10月25日まで参加受付

### 唐津谷橋補修と阿弥陀橋耐震補強

奈良県建設産業課は、唐津谷橋補修工事と阿弥陀橋耐震補強工事の2件に総合評価落札方式一般競争入札を適用して10月15日に公告した。入札参加申込書を10月25日まで、入札書・入札金額の内訳書及び低入札価格調査意向確認書を10月31日(11月7日)に受け付けて11月18日に開札する。

▽一般国道169号唐津谷橋補修工事(道路メンテナンス事業(国道橋りょう補修)第3-A-6-1-1号(川上村寺尾))

参加資格は建設工事等競争入札参加資格を有する単体の建設業者または建設業者2者で構成される特定JV。塗装工事の建設業者は特定建設業者許可。JVは代表者が特定建設業者許可、代表者以外の構成員は一般建設業者許可または特定建設業者許可。塗装の登録。建設業法

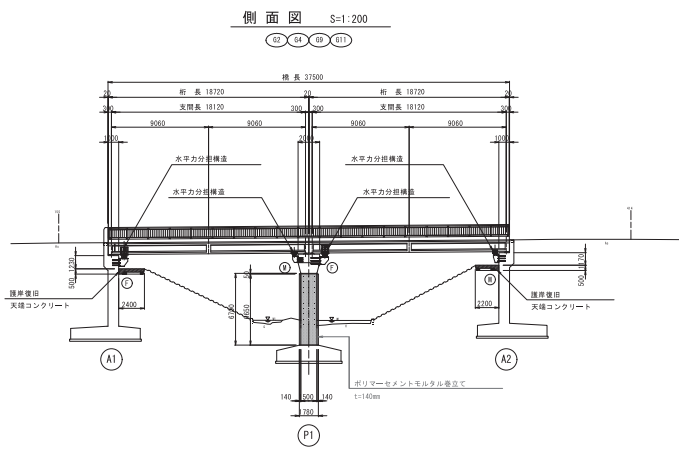

11月18日に開札

また、営業所が県内にあり、建設工事等競争入札参加資格を有することなど。工事概要は工事延長60・2km、橋梁塗装工1350万円。

▽主要地方道桜井田原本王寺線阿弥陀橋耐震補強工事(防災・安全交付金事業(地方道

工1カ所、橋面防水工519平方m。設計は1億9846万2000円。

## 藤本建設が落札

### 城廻り線整備工事(第2工区)

大和郡山市が10月9日開札した一般競争入札「城廻り線街なみ環境整備事業に伴う整備工事(第2工区)」は藤本建設が1億2139万8000円(入札書比較価格1億3362万6000円)で落札した。他の参加者は亀岡土木、木村組、クラハラ、高田重機建設、奈良シールド工業、西谷建設、赤木工業。

工事場所は野垣内町他。工事概要は歩道(街かん)1式(排水構造物工1式、緑石工1式、舗装工1式)、車道(街路)1式(排水構造物工1式、舗装工1式)、雑工1式。設計は東洋技研コンサルタン트가担当。工期7年3月31日。

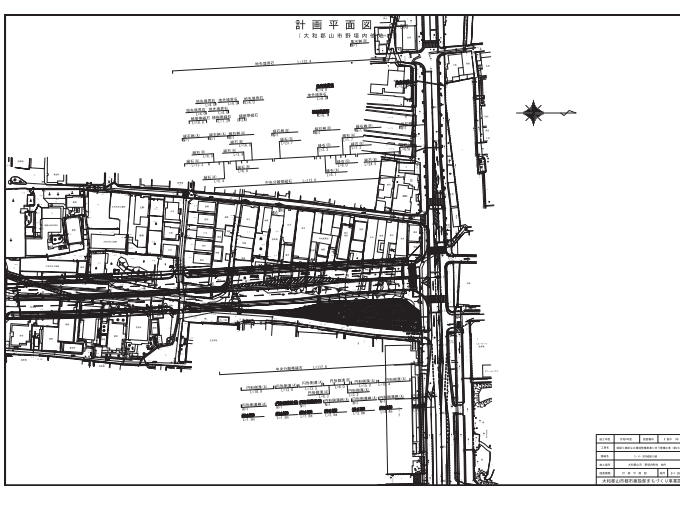

大和郡山市が10月9日開札した一般競争入札「城廻り線街なみ環境整備事業に伴う整備工事(第2工区)」は藤本建設が1億2139万8000円(入札書比較価格1億3362万6000円)で落札した。他の参加者は亀岡土木、木村組、クラハラ、高田重機建設、奈良シールド工業、西谷建設、赤木工業。

工事場所は野垣内町他。工事概要は歩道(街かん)1式(排水構造物工1式、緑石工1式、舗装工1式)、車道(街路)1式(排水構造物工1式、舗装工1式)、雑工1式。設計は東洋技研コンサルタン트가担当。工期7年3月31日。

グループ及びA等級)第3B14-3-1号(王寺町島田1丁目、2丁目、3丁目)参加資格は土木工事業の特定建設業者許可。土木1式登録。A等級(A1

は工事延長6・3km、橋脚巻立て工1基。設計はオオバが担当。工期7年6月30日。設計金額1億3377万6500円。

県防災統括室  
10月21日まで参加受付  
防災行政通信ネットワーク再整備

奈良県防災統括室は、「奈良県防災行政通信ネットワーク衛星回線等再整備工事」に総合評価落札方式一般競争入札を適用して10月9日に公告した。入札参加申込書を10月21

日まで(電子メールに限る)、入札書及び入札金額の内訳書を10月25日(31日)に受け付けて11月7日に開札する。

参加資格は建設工事等競争入札参加資格を有する建設業者単独または2・3者で構成

される特定JV▽電気通信工事業の特定建設業者許可▽通信設備の登録▽建設業法に基づく電気通信工事業の許可を受けている本店または営業所が近畿圏(奈良県、滋賀県、京都府、大阪府、兵庫県、和歌山県、福井県)内にあり、建設工事等競争入札参加資格を有することなど。

工事場所は奈良市登大路町30番地(県庁)外84カ所。工事概要は衛星通信設備1式、各種電源設備1式、防災情報システム設備1式、前記に係る

電気通信工事、土木・建築工事等。設計は東京建設コンサルタン트가担当。工期8年3月31日。予定価格23億4810万6200円。調査基準価格21億5319万2800円。

建設資材総合商社

各種新建材・各種銘木・住宅機器  
内装工事・ALC工事・サイディング工事

**タカダビルテック** 株式会社

代表取締役 正司茂希

本社 御所市茅原78番地の1  
〒639-2241 ☎(0745)9783(代) FAX(0745)8670  
配送センター 大和郡山市矢田町4773  
〒639-1058 ☎(0743)5556 FAX(0743)5557  
http://www.takada-billtec.com

# 郡山インターにアクセス抜群の 建設骨材販売センター

各種砕石骨材販売 地域最大25品種  
必要な土木建築用骨材は何でも揃う!!

トラックスケール完備 現場まで配達します  
軽トラックから大型トレーラーダンプまで対応可能 2t車・3t車・4t車・10t車、現場に応じて運搬車両対応可

建設骨材販売センター  
徳本興産(株)郡山営業所 TEL 0743-68-3601  
〒639-1115 奈良県大和郡山市横田町1366 FAX 0743-68-3602

人と自然に優しい環境と未来を創造します。  
TOKUMOTO GROUP トクモトグループ 検索



# 『クロスウェイなかまち』

道の駅「クロスウェイなかまち」は、主に「地域振興機能」「交通結節点機能」「地域観光のゲートウェイ機能」「防災機能」の4つの機能を備える。敷地面積約3・4haに北西棟（S造平屋建4100平方メートル）には、喫茶「千壽茶寮」や多目的交流スペース、サイクルステーションやバス待合室などを設置。北東棟（S造平屋建4000平方メートル）には、情報発信スペース、トイレなどを設けた。南東（S造平屋建1132平方メートル）には、農産物直売所「旬の駅」やレストラン「なままちキッチン」などが出店する。また、防災機能として、非常用発電（72時間発電）をはじめ、自衛隊などの支援活動を可能とする約1万平方メートルの駐車場、発電機、電工リール、フォークリフトなどの資機材を備蓄する防災倉庫（S造平屋建143平方メートル）などを備え、全ての建物を耐震化、駐車場は257台（小型車237台、大型車20台）を確保した。

## レストラン なかまちキッチン

県産の肉類や野菜を中心としたイタリアンや和食・スイーツなどを提供します。



## カフェ 喫茶 千壽茶寮 なかまち店

業匠千壽庵吉宗がプロデュースする喫茶部門、奈良総本店に続き2店目。生わらび餅とかき氷を提供します。



## 農産物直売所 旬の駅 クロスウェイなかまち店

奈良県の採れたての新鮮な野菜・果物・花・加工品などを販売します。



## 県産の農産物直売所のほか レストランやカフェ、観光案内所を設ける



新たな賑わいを提供し、親しまれる地域振興の拠点に

奈良県知事 山下 真

道の駅「クロスウェイなかまち」が11月30日（土）に開駅いたします。県内17番目となる道の駅「クロスウェイなかまち」は、県北西部に位置し、大阪方面との東西幹線である第二阪奈道路と、生駒及び大阪北部方面との南北幹線である主要地方道枚方大和郡山線が交差（クロス）する場所に立地しており、アクセスが良好で、県内外の幅広い地域から多くの方々にご利用いただけます。

この道の駅は、主に「地域振興機能」「地域観光のゲートウェイ機能」「交通の結節点機能」「防災機能」の4つの機能を有する道の駅です。「地域振興機能」として、大和野菜をはじめとする県産の採れたての新鮮な野菜・果物などを販売する直売所や、県産の肉類や野菜、果物を使った料理を提供するレストラン・カフェがあります。また、「防災機能」として、非常用発電や災害時に自衛隊等の支援活動が可能な約1万㎡の駐車場、防災倉庫等を有しており、令和3年6月には全国39カ所の「防災道の駅」の1つとして国土交通省により選定されました。大規模災害発生時は、広域的な防災拠点として、自衛隊、消防、警察などの応援部隊が被災地に展開するための進出拠点、また、被災地に向かう部隊の指揮、宿営、燃料補給等を行う救助活動拠点としての活用を予定しています。

間もなくオープンする道の駅「クロスウェイなかまち」が、道の利用者はもとより、地域の皆様に新たな賑わいを提供し、親しまれる地域振興の拠点となるよう、今後も適切な運用に努めてまいります。皆様のご来場を心よりお待ちしております。

道の駅「クロスウェイなかまち」は、奈良県の広域防災拠点の役割を担う防災道の駅（令和3年6月選定）として、奈良県が令和6年11月30日（土）オープン予定。

## 施設概要

- 所在地：奈良市中町・石木町
- 機能
  - 地域振興機能
    - ・県産農産物等を取り扱う直売所、レストラン、カフェを運営
  - 交通結節点機能
    - ・観光バスなどが利用できるバスターミナル
  - 地域観光のゲートウェイ機能
    - ・周辺地域だけでなく中南和地域も含め観光資源等の情報を発信
  - 防災機能
    - ・災害時に備え、非常用発電を完備（72時間発電）
    - ・災害時に自衛隊等の支援活動が可能な駐車場（約1万㎡）
    - ・防災倉庫を備えるとともに、全ての建物を耐震化
- 面積および施設等
  - ・面積：約3.4ha
  - ・施設：駐車場台数257台（小型車：237台、大型車：20台）建物4棟、バスターミナル、芝生広場

## 施設レイアウト

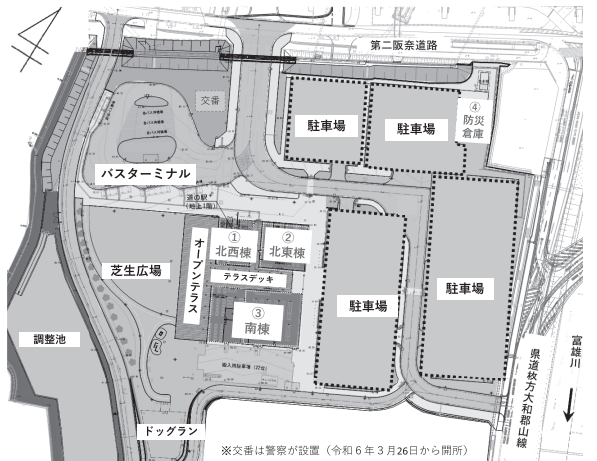

観光案内所



交流スペース



トイレ



農産物・特産品直売場

総合企画 / 設計 / 監理  
品質保証ISO9001認証取得

株式会社 榎谷設計

代表取締役 中元 綱一

〒630-8042 奈良市西ノ京町101-1  
TEL (0742) 34-1461(代)  
FAX (0742) 34-3218

給排水衛生・冷暖房換気・消火設備工事 設計施工  
奈良県知事許可（特-4）第5241号  
ISO9001・14001 認証取得

株式会社 野矢設備工業所

代表取締役 野矢 明

〒631-0846 奈良市平松3丁目26番18号  
TEL 0742 (43) 7655  
FAX 0742 (43) 9087

快適な未来へ。やさしさと安心の技術で

株式会社 森村設備

代表取締役 森村 彰博

〒630-8014 奈良市四条大路三丁目2番73号  
TEL 0742(34)6400 FAX 0742(34)7471  
もりむらせつび <https://morimurasetsubi.co.jp>

上下水道設備工事、冷暖房空調工事、ガス設備工事  
電気設備工事、LPガス販売

有限会社 共栄住設  
KYOEI

代表取締役 堀内 眞治

〒630-8014 奈良市四条大路5丁目4番35号  
TEL 0742-33-2803  
FAX 0742-34-0069  
<https://kyoei-jyusetu.com>

※交番は警察が設置（令和6年3月26日から開所）



# 2024年11月30日グランドオープン 国土交通省防災道の駅

# 道の駅



奈良県がかねてより整備を進めていた道の駅「クロスウェイなかもち」(奈良市中町・石木町)が11月30日、開駅する運びとなった。県内17番目の道の駅となる。第二阪奈道路と県道枚方大和郡山線が交差する交通の要衝に位置し、採れたての新鮮な野菜などの販売やレストラン、カフェのテナントのほか、観光案内所や交流スペース、サイクルステーションやドッグランなどを備える。また、県内初の「防災道の駅」であり、大規模災害時には自衛隊、消防、警察などの部隊が集結し、広域防災拠点として機能する。

## 建物概要

- ①北西棟 (410㎡) : サイクルステーション、バス待合室、多目的交流スペース、カフェ
- ②北東棟 (400㎡) : トイレ、情報発信スペース
- ③南棟 (1,132㎡) : 直売所(農産物・特産品)、レストラン
- ④防災倉庫 (143㎡) : 救援物資の備蓄倉庫

## 建物(北西棟・北東棟・南棟)レイアウト

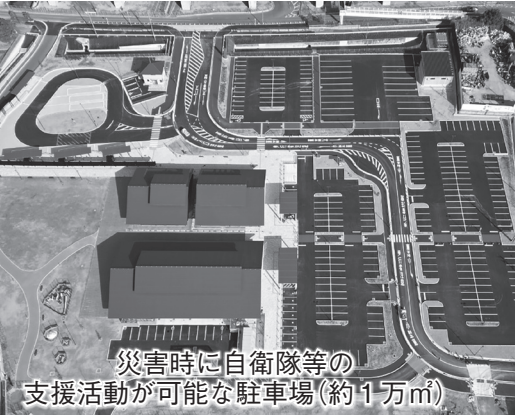
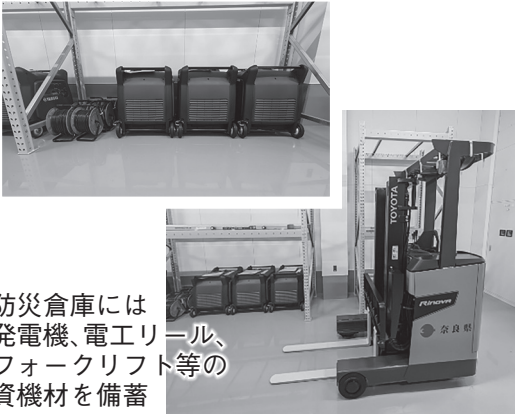
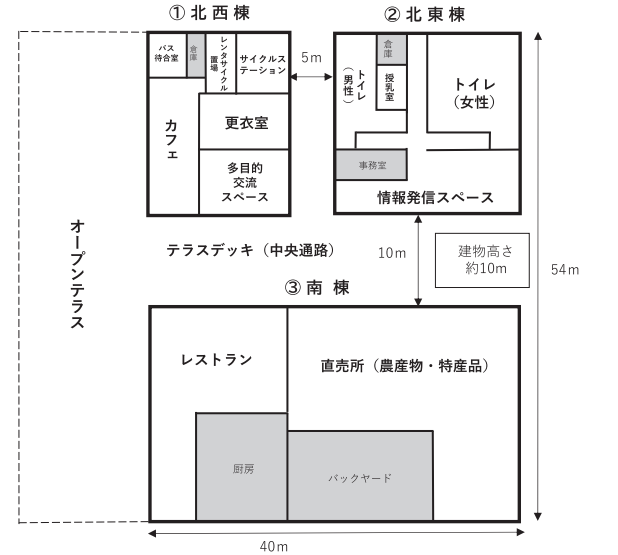

県内初の防災道の駅  
非常用発電や約1万平方メートルの駐車場を整備

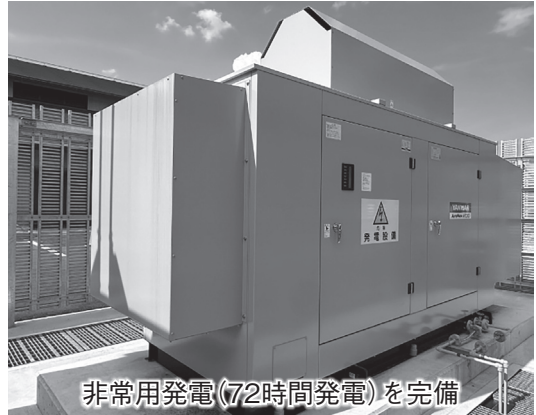

《地域から信頼され、地域から求められる企業を目指します》

**株式会社 米杉建設**  
YONESUGI (建築・土木・住宅・リフォーム・太陽光ソーラー販売)

代表取締役 米杉伸喜

本社 〒632-0006 奈良県天理市蔵之庄町49番地1  
TEL 0743-65-3151  
住宅営業所 〒632-0004 奈良県天理市樺本町299-1  
(eStyle Box) TEL 0743-65-1185

2024年度 優 国土交通省 工事成績優秀企業 近畿地方整備局

皆さんと街の未来をつくる  
私たちは目指します！  
・地域に愛される現場づくり  
・目に見えるコミュニケーション  
・現場のマナー向上

**中村建設株式会社**

代表取締役 中村光良

2024年度 優 国土交通省 工事成績優秀企業

本社 奈良市三条大路1丁目1番48号  
TEL0742-33-1001代 FAX0742-35-4455  
大阪支社 大阪市中央区瓦町3-2-16  
〒541-0048 キューアス瓦町ビル43 TEL06-6220-0100  
URL: https://8-nakamura.co.jp/

「技術で地域社会に貢献します」

**株式会社 山上組**  
YAMAGAMI

代表取締役 山上武宏

2024年度 優 国土交通省 工事成績優秀企業 近畿地方整備局

〒631-0065  
奈良市鳥見町1丁目1-3  
TEL 0742-44-0063  
FAX 0742-49-0364

建設業登録 般-17345

各種電気設備工事設計施工  
給排水衛生設備工事設計施工  
空調設備工事設計施工

**株式会社 タケガミ電気水道**

代表取締役 竹村宗規

榎原本店 奈良県榎原市久米町552番地の2  
TEL 0744-28-1011 FAX 0744-28-1023  
見瀬倉庫事務所 奈良県榎原市見瀬町1973  
TEL 0744-28-1011 FAX 0744-28-1023  
明日香営業所 奈良県高市郡明日香村立部115

電気設備工事・設計施工

**竹村電気株式会社**

代表取締役 竹村宗規

〒630-8443 奈良県奈良市南水井町405  
TEL 0742-62-0861  
FAX 0742-62-8877  
http://takemura-denki.co.jp

GCC 国土交通省 工事成績優秀企業

UJIWARA

**藤原電気工業株式会社**

代表取締役 藤原良輔

本社 〒630-8453 奈良市西九条町2-5-14  
TEL 0742-50-3000  
FAX 0742-50-3100  
大阪営業所 〒532-0011 大阪市淀川区西中島5-7-14-502  
TEL 06-6885-3410  
FAX 06-6885-3414

GCC 国土交通省 工事成績優秀企業







郡山市筒井町他) ①大洋エンジニアリング(比823万円) ③阪神コンサルタンツ、五洋設計、インテコ、シードコンサルタンツ、天理技研、スキヤドロン、トップ技術コンサルタンツ、ノア技術コンサルタンツ、英晃コンサルタンツ、アルプス、ウィズテック、大阪技術管理、三和コンサルタンツ、大和測量設計事務所④前同。

上牧町

(9月30日・指名競争入札) 令和6年度上水道管路点検業務指名06-53号(町内(南上牧・松里園)) ①フジ地中情報②145万円(比160万円) ③フジテコム(辞退)、アクリサーチ。

▼公園台帳更新業務 指名06-59号(町内) ①アジア航測②260万円(比265万5000円) ③かんこう、オオバ。

水資源機構 津川ダム総合管理所

(9月18日・一般競争入札) 青蓮寺・室生・比奈知・川上ダム湖等堆砂測量業務(三重県名張市中知山他(青蓮寺ダム貯水池)外3カ所) ①アーク・ジオ・サポート(東京都渋谷区)(評価値61・986) ②2879万円(予3546万円) ③旭工業MS、共業テック、ダイワ技術サービス、サンデイス(無効)、ランドシステム④青蓮寺ダム・室生ダム・比奈知ダム・川上ダムの貯水池及び貯水池流入部において、深淺測量を実施し、堆砂量計算により経年的な堆砂状況を把握することを目指す。委託期間7年3月21日。

▼高山・布目ダム湖等堆砂測量業務(京都府南山城村大字田山他(高山ダム貯水池)外1カ所) ①共業テック(大阪府吹田市)(評価値65・247) ②2640万円(予3249万円) ③旭工業、アーク・ジオ・サポート、家永技建(辞退)、MSS(無効)、サンデイス、ランドシステム④高山ダム・布目ダムの貯水池及び貯水池流入部において、深淺測量及び河川定期横断測量を実施し、堆砂量計算により経年的な堆砂状況を把握することを目指す。委託期間前同。

(9月25日・一般競争入札) 室生ダム榛原松牧地区擁壁外測量業務(宇陀市榛原松牧) ①日建技術コンサルタンツ(大阪府中央区)(評価値58・942) ②870万円(予1093万円) ③家永技建(辞退)、シードコンサルタンツ(無効)、サンデイス(無効)、森エンジニアリング④室生ダム貯水池上流における榛原松牧地区の擁壁及び護岸を測量し、詳細な地形形状を把握するもの。委託期間7年4月11日。

▼下市宗松線擁壁工事(防災・安全交付金事業(道路改良)) 7-3-A3-2号(五條市西吉野町小古田) ①入札参加申込書の提出10月21日まで(入札書・入札金額の内訳書及び低入札価格調査意向確認書の提出期間10月25日(31日) ②11月7日③土木工事業の特定建設業許可。土木1式の登録。A等級(A1グループを含む)の建設業法に基づく土木

県五條土木事務所 (総合評価落札方式一般競争入札) 10月9日(公告)

▽上北山村域道路・河川・舗装小規模維持修繕工事(道路施設維持修繕事業他) 第602-4-8他号(上北山村他) ①入札参加申込書の提出10月25日まで(入札書及び入札金額の内訳書の提出期間10月31日(11月5日) ②11月6日③土木工事業・舗装工事業の一般建設業許可または特定建設業許可。県建設工事等競争入札参加資格を有する単体の建設業者若しくは建設業者2者若しくは建設業者3者で構成される特定JV。【単体の場合】土木工事業及び舗装工事業の建設業許可。土木1式・A等級(斑鳩町龍田南) ①入札参加申込書の提出10月22日まで(入札書・入札金額の内訳書及び低入札価格調査意向確認書の提出期間10月28日(11月1日) ③舗装工事業

▽一級河川菰川護岸工事(防災・安全社会資本整備交付金事業(広域河川)) 第6-1号(奈良市法華寺町) ①入札参加申込書の提出10月22日まで(入札書・入札金額の内訳書及び低入札価格調査意向確認書の提出期間10月28日(31日) ②11月7日③土木工事業の特定建設業許可。土木1式の登録。A等級(A1グループを除く)の建設業法に基づく土木工事業の許可を受けている本店が県内にあり、県建設工事等競争入札参加資格を有すること。④工事延長27.7m、コンクリートブロック積11平方m、根張り12立方m、底張り13立方m。設計は国際航業が担当。工期7年3月25日(5)設3504万8200円。

▽一般国道369号歩道舗装工事(臨時単独舗装道修繕事業) 第115-3号(奈良市高天町他) ①前同②前同③県建設工事等競争入札参加資格を有する建設業者2者または3者で構成される特定JV。舗装工事業の特定建設業許可。舗装の登録。A等級。建設業法に基づく舗装工事業の許可を受けている本店が県内にあり、県建設工事等競争入札参加資格を有すること。④工事延長0.84m、舗装打換工2084平方m。工期前同⑤設7401万1300円。

葛城市(条件付一般競争入札(事後審査型)(電子入札)10月9日(公告) ①第06-301号公園施設長寿命化対策支援事業に伴う新町公園フェンス更新工事(新町) ①入札参加表明書の提出10月24日まで(持参または郵便)(入札書の提出期限11月6日(正午) ②11月6日③同市建設工事等入札参加資格審査申請提出済の者でとび・土工・コンクリート工事の建設業許可を受けている

公告・公示情報 (工事)

①申込期間等②開札日③資格④概要⑤その他

せせらぎ会 グループホームを新築

社会福祉法人せせらぎ会(御所市室1193-1、理事長西本千代美)は、同市室151-1にグループホーム「ヴァイラ7年2月開所予定」を開設し、地域福祉の充実に貢献すると同時に、高齢・障がいの垣根をこえた共生型の福祉サービスを展開している。(足田)

面積199・18平方m、延床面積199・86平方mのそれぞれ10室を整備。年内の完成を目指し、令和7年2月頃の開所予定。



新築中のグループホーム「ヴァイラ」の建設現場。

▽竜田公園右岸道路舗装工事(補助都市計画公園事業(社会資本)) 第711-2-3他号(斑鳩町龍田南) ①入札参加申込書の提出10月22日まで(入札書・入札金額の内訳書及び低入札価格調査意向確認書の提出期間10月28日(11月1日) ③舗装工事業

株式会社 菊岡金物店 本社 奈良県桜井市外山604 TEL(0744)43-4518(代) FAX(0744)42-2596

株式会社奈良保健衛生社 奈良市法華寺町1430(一条高北) PHONE(0742)332564 FAX(0742)351521

各種石綿波型スレート・石綿平板・木毛板・ガラスボード 普通・軽量コンクリートブロック・スプリットブロック門柱 販売・施工 日本工業規格表示許可工場 金剛スレート株式会社 本社・工場 大阪府八尾市志紀町南2丁目38番地 (0729)49-2200(代表) 檀原倉庫 檀原市忌部町149(国道24号線沿い)







うち参加希望種目が建設コンサルタント「建設環境」の届け出を行っている者。近畿2府4県に建設業法に規定する本店・支店または営業所を有する者であること。過去5年間に道市・国(公社及び公団を含む)またはその他の地方公共団体発注の自動車騒音に係る調査業務等の受注実績を有しかつこれらすべてを誠実に履行した者であること。④騒音規制法に基づき、評価対象路線における年度ごとの自動車騒音を把握し、環境省への報告を行う。主な業務内容は面的評価、道路調査、沿道調査、騒音調査、報告書作成。今年度の測定地点は1地点(沿線距離3.5キロメートル)。委託期間7年3月14日⑤予100万円。

奈良文化財研究所(一般競争入札)持参または郵便入札(10月7日公告) 奈良文化財研究所 飛鳥資料館特陳室改修業務(1)入札書及び競争参加資格を証明する書類の提出期限10月28日(2)11月8日(3)独立行政法人国立文化財機構において近畿地区にて資格「物品の製造」または「役務の提供等」のA、B、CまたはDの等級に格付けされている者。展示・陳列等の内装・造作物等の製作・施工を行った実績を有すること。④仕様書のとおり。委託期間7年3月31日。 都市再生機構西日本支社(総合評価落札方式一般競争入札(郵便入札)10月8日揭示)

△団地再生等事業に係る居住者説明等業務(06-奈良B団地)(仕様書のとおり) ①申請書及び資料の提出10月24日まで(持参のみ)(入札書の提出期限12月4日) ②12月5日同機構西日本地区における物品購入等「役務提供」に係る競争参加資格の認定を受けていること。【説明業務】平成26年度以降に受注し、完了した次の事業に係る権利者(地区内の土地・建物(住宅、商業・業務を問わない)の所有者、借地人、借家人)への事業内容、移転条件その他これに関する事項の説明業務。公的機関(国、地方公共団体、地方住宅供給公社等の公社、独立行政法人(前身の組織(公団等)を含む))が行う、住宅の用途廃止、建替え、耐震改修、マンション建替事業。市街地開発事業(都市計画法第12条に規定する市街地開発事業)。公的機関が行う、その他市街地の整備改善事業または【中高層集合住宅の管理業務】平成26年度以降に受注(所有する物件を自ら管理する場合を含む)し、完了したまたは履行中の中高層(3階建以上)集合住宅の管理業務(入居者の窓口として、問い合わせ、苦情その他各種届出や申請の受付及びこれらに係る処理等)について、総合的に対応する業務が含まれるものに限る。履行期間が継続して1年以上であるものの業務の実績が1件以上あること。対象団地の属する都道府県に本支

店・営業所等があること。④居住者説明業務準備、居住者説明業務(説明会開催に関する業務、居住者への説明等業務、居住者の希望移転先等の確認に関する業務、団地外への移転手続に関する業務(団地外移転業務)、他団地のUR賃貸住宅への移転に係る高齢者世帯等に対する家賃の特別減額措置の適用・申請の受付に関する業務(団地外移転特別措置業務)、住み替えサポート対象団地見学会に関する業務、その他の業務)、窓口案内等業務。委託期間9年4月16日。 大和高田市(条件付一般競争入札(郵便入札)10月10日公告) 令和6年度自動車騒音常時監視面的評価業務委託(市内) ①申請書等の提出10月23日まで(持参または郵便に限る)(入札書の提出期限11月6日) ②11月7日③同市物品購入等競争入札参加資格者登録名簿の役務の提供(検査・分析・調査業務)または同市建設工事等競争入札参加資格者登録名簿(測量・コンサルタント等)に登録。平成31年4月1日以降で、元請けで官公庁等発注の自動車騒音に係る調査業務等の履行実績を有する者。計量法(平成4年法律第51号)第107条の規定による環境計量証明(音圧レベル)の事業登録者(自動車騒音の状態を、騒音規制法第18条第1項の規定に基づき常時監視。委託期間7年2

月28日。 西日本高速道路関西支社奈良工務所(価格落札方式簡易公募型指名競争入札(電子入札)10月10日公告) 大和北道路大和郡山地区水文調査業務(令和6年度)(大和郡山山美濃庄町・伊豆七条町) ①参加表明書の提出10月21日まで(入札書の提出期間11月20日) ②12月4日11時 ③12月5日④西日本高速道路株式会社調査等競争参加資格の地質・土質調査の資格を有する者。④大和北道路大和郡山北IC(南側ランプ)(仮称)郡山下ッ道JCT間の建設に際し、工事等に伴う地下水の変動を把握することを目的として水文調査。委託期間450日間⑤総価契約。 県中央卸売市場(一般競争入札(電子入札)10月9日公告) 中央卸売市場受変電設備保守点検委託(大和郡山山筒井町957-1(県中央卸売市場)) ①入札参加資格確認申請11月1日15時まで(入札書の提出11月13日まで) ②11月14日③県における「物品購入等」に係る競争入札の参加資格等に關する規程」に基づく競争入札参加資格のうち営業種目「Q1(建物管理)」主な取扱品目・業務内容に「電気設備」に登録していること。④市場の受変電設備点検整備1式。委託期間7年3月21日。 奈良土木事務所(施工体制確認型

一般競争入札(電子入札)10月10日公告) 一般国道308号宝来ランプ測量委託(地域連携道路事業(国補正)第線1-5-1補)委14号(奈良市宝来町他) ①入札書の提出10月30日まで ②10月31日③県建設工事等競争入札参加資格のうち測量業務に登録をう受け、A等級A1グループとして位置づけられていること。県内に本店を有していること。④4級基準点測量61点、現地測量0.122平方キロメートル。委託期間7年3月28日⑥予796万4000円⑦低663万2000円。 県郡山土木事務所(施工体制確認型一般競争入札(電子入札)10月10日公告) 大阪生駒線地質調査業務(社会資本整備総合交付金事業(道路改良)第2-1-A1委17号(生駒市辻町)) ①入札書の提出10月30日まで ②10月31日③県建設工事等競争入札参加資格のうち地質調査業務に登録をうけていること。県内に同登録を受けた本店を有していること。④土質ボーリング4本。委託期間7年3月21日⑤予915万2000円⑥低711万7000円。 鹿畑(地すべり) 地盤変動影響調査業務(緊急自然災害防止事業(地すべり)第202-1-1委2号(生駒市鹿畑町)) ①前同②前同③県建設工事等競争入札参加資格のうち補償コンサルタント「物件」及び「事業損失」部門の資格を有すること。県内に本店または営業所を有していること。④地盤変動影響調査業務1式、4級水準測量1式、事前調査1式。委託期間7年2月28日⑤予57万8000円⑥低517万円。 国道308号囀託登記業務(防災・安全交付金事業(国道災害防除)他)第1-A308-2-1委11号他(生駒市小瀬町他) ①前同②前同③県土地家屋調査士の会員または主たる事務所の所在地が県内に存する公共囀託登記士地家屋調査士協会。県建設工事等競争入札参加資格のその他部門「土地家屋調査」に登録。登録所在地が奈良土木事務所または県郡山土木事務所管内であること。④囀託登記業務1式。委託期間7年3月21日⑤予1万9426円⑥低1万1655円。 県流域下水道センター(一般競争入札(電子入札)10月15日公告) 資材単価調査委託(防災・安全交付金事業R6浄化委第9号・第2委第9号・宇陀委第3号・浄化単委第5号・第二単委第3号(大和郡山山額田部南町他)) ①入札参加資格確認申請10月22日まで(入札書の提出11月5日まで) ②11月6日③物品購入等に係る競争入札の参加資格等に關する規程による競争入札参加資格者で「Q4③調査分析業務」

に登録している者であること。④資材単価調査1式。委託期間7年2月6日(予定)。 入札予報 工事 県五條土木事務所 (10月22日・指名競争入札(電子入札)、指名は事後公表) 一般国道310号舗装補修工事(防災・安全交付金事業(国道舗装修繕)2-A310-7-1号(五條市上之町)) 工期7年1月31日。 三郷町 (10月25日・指名競争入札(電子入札)) 令和6年度教育委員会事務局内空調機取替工事(勢野西1丁目(三郷町文化センター2階)) 指名は尾上電機、信貴商事、太子電機、まさご電機、吉田電気工事の5者。予179万円。 県郡山土木事務所 (10月24日・指名競争入札(電子入札)、指名は事後公表) 一般国道168号吉新工区舗装補修工事(単独道路整備事業(通常分)(一般改良)第20-17号(平群町吉新1丁目)) 工事内容は工事延長131.1メートル、切

削オーバーレイ工471平方メートル。工期7年1月31日。 葛城市 (10月30日・指名競争入札(郵便入札)、指名は事後公表) 福祉総合ステーション火災報知設備等更新工事(染野) 工期7年3月21日。予915万円、最低制限価格設定なし。 (10月30日・指名競争入札(電子入札)、指名は事後公表) 一般国道108号の駅かつらぎ施設内水路改修工事(太田) 工期7年2月28日。予406万3000円、低363万円。 第6-113号尺土・足田バイパス線他道路舗装工事(尺土他) 工期7年2月14日。予889万61000円、低801万円。 第6-301号寺川水路ゲート改修工事(當麻) 工期7年2月28日。予492万4000円、低446万6000円。 屋敷山公園植木剪定業務(新庄他) 工期7年1月31日。予200万円、最低制限価格設定なし。 県五條土木事務所 (10月22日・指名競争入札(電子入札)、指名は事後公表) 一般国道168号舗装補修設計業務委託(防災・安全交付金事業(国道舗装修繕)2-A168-7-2委1号(十津川村高津他)) 委託期間7年2月28日。 県郡山土木事務所 (10月24日・指名競争入札(電子入札)、指名は事後公表) 一般国道168号小平尾バイパス事業説明用パネル作成業務(防災・安全交付金事業(道路改良)他)第2-10-A5-1委3号他(生駒市小平尾町他) 業務内容は事業説明用パネル作成1式。委託期間7年2月28日。

調査・測量・設計 建設コンサルタント 入札予報 県吉野土木事務所 (10月24日・指名競争入札(電子入札)、指名は事後公表) 一般国道168号小平尾バイパス事業説明用パネル作成業務(防災・安全交付金事業(道路改良)他)第2-10-A5-1委3号他(生駒市小平尾町他) 業務内容は事業説明用パネル作成1式。委託期間7年2月28日。

日鉄神鋼建材(株) 朝日スチール工業(株) 株式会社 びのり (株)ダイクレ 積水樹脂(株) 奈良県代理店 〒630-8207 奈良市今小路町68 TEL 0742-26-5757 FAX 0742-22-5318



広域水道C

シールド工法を想定

北葛線更新で第2工区基本設計

奈良県広域水道セクターは、一般競争入札「北葛線第2工区基本設計業務委託」を10月30日に開札して業務を委託する。業務場所は香芝市鎌田・旭ヶ丘。業務は基本設計1式。委託期間7年9月30日。予定価格3433万1000円、調査基準価格2755万5000円。

更新管の呼び径はφ700(再度、計画水量及び管路網を整理したうえで決定する)。業務において検討するルートについては、国道168号(図)を基本とし、施工延長は約4.6kmを想定している。

断や鉄道横断だけでなく、交通量が非常に多い市街地部であるため、シールド工法を想定しているが、発進立坑の設置場所及び施工ヤードと到達立坑設置場所は民地となることも想定され、借地交渉や用地買収がコントロールになると考えられる。

発進・到達箇所については、十分に調査職員と協議のうえで検討する。なお、工法の比較については設計計画の通り①開削工法②推進工法③水管橋工法④シールド工法について多面的に検討したうえで決定する。比較検討の結果シールド工法以外が優位になった場合はその工法を採用する。

奈良県広域水道セクターは、一般競争入札「北葛線第2工区基本設計業務委託」を10月30日に開札して業務を委託する。業務場所は香芝市鎌田・旭ヶ丘。業務は基本設計1式。委託期間7年9月30日。予定価格3433万1000円、調査基準価格2755万5000円。

更新管の呼び径はφ700(再度、計画水量及び管路網を整理したうえで決定する)。業務において検討するルートについては、国道168号(図)を基本とし、施工延長は約4.6kmを想定している。

断や鉄道横断だけでなく、交通量が非常に多い市街地部であるため、シールド工法を想定しているが、発進立坑の設置場所及び施工ヤードと到達立坑設置場所は民地となることも想定され、借地交渉や用地買収がコントロールになると考えられる。

発進・到達箇所については、十分に調査職員と協議のうえで検討する。なお、工法の比較については設計計画の通り①開削工法②推進工法③水管橋工法④シールド工法について多面的に検討したうえで決定する。比較検討の結果シールド工法以外が優位になった場合はその工法を採用する。

北葛線第2工区基本設計範囲



公告資料より

7年4月の水道企業団事業開始へ 施設(管路)調書を作成 潮技術コンサルタントに業務委託

奈良県水道局は、令和7年4月より「奈良県広域水道企業団」の事業開始をめざしており、施設管理及び資産管理に必要となるデータの整理、欠損情報の明確化及びシステム構築の仕様等を検討して管路調書を作成する。

一般競争入札「奈良県広域水道企業団における水道施設台帳の適切な管理に向けた施設(管路)調書作成業務委託」により、落札した潮技術コンサルタントに業務を委託した。業務場所は奈良市法蓮町。業務は企業団施設(管路)調書作成業務1式。委託期間7年

3月21日。水道事業は①水需要の減少による料金収入の減少②施設の老朽化による今後の更新需要の増大③職員の減少による技術力の低下が課題となっている。県では、これら課題の解決手段として県域水道一体化を進めている。このほど県域水道一体化に合意した27団体において「奈良県広域水道企業団」設立に係る議案がすべての議会で可決されたことから、水道局県域水道一体化準備室内の県広域水道企業団設立準備協

議会事務局は、企業団設立に係る関係27団体の協議、総務大臣への設立許可申請を経て11月中の企業団設立を予定している。建設技術研究所奈良事務所に委託して水道事業認可申請書と水道用水供給事業認可申請書の作成を行う「奈良県広域水道事業認可申請書作成業務委託」を進めている。委託期間7年3月31日。

一体化後の水道事業運営において「水道施設の適切な管理」を行うことは、施設等の点検・補修履歴を適切に把握し、老朽化等に起因する事故防止や施設の長寿命化を図り、「大規模災害時等の危機管理体制の強化」に寄与することであり、災害発生時に円滑に復旧活動ができるように水道施設の基礎情報を整備し保管することも重要である。

対象事業体における水道施設の位置と構造及び設置時期等の施設管理上の基礎的事項を記載した「水道施設台帳」の整備は「水道施設の適切な管理」に、県域水道一体化後の更新を行い、道路事業費を算出するためのマニュアルに係る基礎資料の作成を目的とする。主な業務内容は①積算資料の作成②データ入力③工事費概算単価表の更新。委託期間7年2月28日。

購読のお申込みは ホームページ(https://shinpou-nara.com) からWEB会員登録。または、電話、FAX、メールで。



記仕様書に基づいた設計範囲及び貸与資料と現地との整合性を目標により確認する。また、地形・地質等の自然状況と沿道の利用状況や文化財及び関係法令等の現地の制約条件を把握し、併せて工事用道路と施工ヤード等の施工性の判断に必要な基礎的な現地状況を把握する。

【設計計画】設計条件の確認 特記仕様書に示された接続管の口径・設計水圧・計画水量・接続箇所など設計上の基本的条件と既設管撤去区間を整理する。 【図面作成】位置図・平面図・縦断面図・横断面図・構造図・仮設図等の作成を行う。既設管撤去に関する図面も作成する。

【数量計算】設計対象区間について構造計算及び立坑と補助工法等の仮設計算を行う。 【数量計算・概算工事費算定】最適なルート及び工法について構造特性と施工性・経済性・維持管理の容易性及び環境との整合性などの総合的な観点から技術的特徴と課題を整理・評価し、設計する比較案3案を選定する。特に開削工法においては地下水への対策や土留め工法・伏越し・空気弁の有無・交通規制・交差点部の施工方法等の差点部の施工方法等の技術的検討を行ったうえで比較案を作成する。

なお、検討内容は報告書具体的かつ的確に整理して記載する。また、既設管撤去についても検討する。 【各種計算】設計対象区間について構造計算及び立坑と補助工法等の仮設計算を行う。

現在、「水道施設台帳」は対象事業体個々に独自のシステム(管路マップ・ピンゲシステム)で管理されているが、紙ベースで管理している事業体や点検・補修・更新履歴の把握が適切に行われていない事業体が多く、固定資産台帳との連携もなく、補修・更新履歴の整合がとれていない状況で、水道施設の適切な管理に支障が生じている。

一方、「水道施設の計画的な更新」は、保有資産の老朽化等の情報把握を踏まえた更新需要の平準化及び長期的な収支見通し(水道料金の算定等)への活用が可能となる。今後の水需要減少を踏まえた施設規模の最適化と投資の効率化及び基幹管路や重要給水施設への管路を計画的に更新していくために、県域水道一体化後の更新を行い、道路事業費を算出するためのマニュアルに係る基礎資料の作成を目的とする。主な業務内容は①積算資料の作成②データ入力③工事費概算単価表の更新。委託期間7年2月28日。

今回の業務では、管路(施設)については5年度整備済)について、対象事業体の台帳等資料を収集し、不備・不明な箇所を明確にし、資料整理やデータ整備を行い、施設管理及び資産管理の精度向上に必要なデータの整理と欠損情報の明確化及びシステム構築の仕様等を検討、作成する。

対象事業体は、大和高田市、大和郡山形市、五條市、御所市、生駒市、香芝市、宇陀市、平群町、三郷町、斑鳩町、安堵町、川西町、三宅町、田原本町、高取町、明日香村、上牧町、王寺町、広陵町、河合町、吉野町、大淀町、下市町、磯城郡水道企業団。

働いた汗に報いる退職金 1日1枚手帳に証紙 建退共 奈良県支部 Tel: 0742-22-3345